

RACCORDS LAITON DECA A SERRAGE EXTERIEUR



Dimensions : DN 20 à DN 90
Raccordement : Femelle, Mâle et sur tube polyéthylène
Température Mini : +4°C
Température Maxi : + 40°C
Pression Maxi : 16 Bars jusqu'au DN63 (10 bars au-delà)
Caractéristiques : Raccords laiton pour tube Polyéthylène
Joint NBR
Montage sur tube sans démontage du raccord

Matière : Laiton

* la garantie fabrication ne couvre pas les défauts d'installation ni les défauts d'usure

RACCORDS LAITON DECA A SERRAGE EXTERIEUR

CARACTERISTIQUES :

- Raccords laiton à serrage extérieur pour tubes polyéthylène
- Joint torique NBR
- Montage sur tube sans démontage du raccord
- Garantie fabrication 10 ans (la garantie fabrication ne couvre pas les défauts d'installation ni les défauts d'usure)

UTILISATION :

- Réseaux de distribution et d'adduction d'eau
- Eau glycolée jusqu'à 30%
- Température mini et maxi admissible Ts : + 4°C à + 40°C
- Pression maxi admissible Ps : 16 bars jusqu'au DN63 , 10 bars au delà

GAMME :

POUR TUBE POLYETHYLENE :

- Raccord droit femelle **Ref.860** du DN 1/2"-D.20 au DN 3"-D.90
- Raccord droit mâle **Ref.861** du DN 1/2"-D.20 au DN 3"-D.90
- Raccord droit mâle réduit **Ref.862** du DN 3/8"-D.20 au DN1"1/2-D.63
- Manchon d'accouplement **Ref.863** du DN 20 au DN 90
- Raccord en T **Ref.864** du DN 20 au DN 90
- Raccord en T fileté mâle et taraudé femelle à la fois **Ref.865** DN 20-1/2"M-3/8"F au DN 90-3"M-2"1/2F
- Manchon coudé 90° **Ref.866** du DN 20 au DN 75
- Raccord coudé 90° mâle **Ref.867** du DN 1/2"-D.20 au DN 2"1/2-D.75
- Raccord coudé 90° femelle **Ref.868** DN1/2"-D.20 au 2"-D.63
- Applique murale **Ref.869** du DN 1/2"-D.20 au DN 3/4"-D.25
- Manchon de réparation **Ref.870** du D.25 au D.50
- Raccord droit femelle réduit **Ref.875** du DN 1/2"-D.25 au DN 1"-D.40
- Raccord droit à écrou prisonnier avec joint plat **Ref.876** du DN 3/4"-D.20 au DN 1"-D.32
- Raccord coudé 90° à écrou prisonnier avec joint plat **Ref.800** du DN 3/4"-D.20 au DN 1"-D.32
- Kit de réduction (s'adapte sur côté tube polyéthylène) **Ref.886** du D.25-20 au D.50-40

POUR TUBE ACIER :

- Raccord droit femelle **Ref.890** du D.21 au D.34
- Raccord droit mâle **Ref.891** du D.21 au D.34
- Manchon d'accouplement **Ref.893** du D. 21 au D. 34
- Raccord en T **Ref.894** du D. 21 au D. 34



RACCORDS LAITON DECA A SERRAGE EXTERIEUR
NOMENCLATURE DN 20 A DN 63:

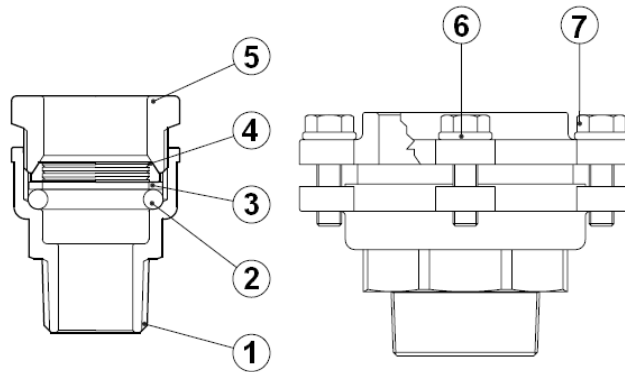

Repère	Désignation	Matériaux Ref.800 à 886	Matériaux Ref.890 à 894
1	Embout	Laiton CW617N suivant la norme EN 12165	Laiton CW617N suivant la norme EN 12165
2	Joint torique	NBR	NBR
3	Bague de compression	Laiton CW614N suivant la norme EN 12164	Laiton CW614N suivant la norme EN 12164
4	Bague de crantage haute	Laiton CW617N suivant la norme EN 12165	Inox
5	Raccord	Laiton CW617N suivant la norme EN 12165	Laiton CW617N suivant la norme EN 12165

NOMENCLATURE DN 75 A DN 90 :

Repère	Désignation	Matériaux Ref.800 à 886
1	Embout	Laiton CW617N suivant la norme EN 12165
2	Joint torique	NBR 70 Shore
3	Bague de compression	Laiton CW614N suivant la norme EN 12164
4	Bague de crantage haute	Laiton CW614N suivant la norme EN 12164
5	Raccord	Laiton CW617N suivant la norme EN 12165
6	Rondelle	Inox 304
7	Vis	Inox 304

RACCORDS LAITON DECA A SERRAGE EXTERIEUR
DIMENSIONS (en mm) :

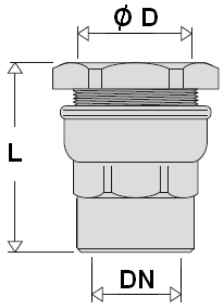
- Raccord droit femelle Ref.860



Ref.	Ø D	20	21	25	27	25	32	34	40	50	63	75	90
860	DN	1/2"	1/2"	3/4"	3/4"	1"	1"	1"	1"1/4	1"1/2	2"	2"1/2	3"
	L	47.5	47.5	49.5	49.5	56	56	56	64.5	66.5	74.5	107	120
	Poids (Kg)	0.135	0.128	0.169	0.174	0.230	0.254	0.297	0.416	0.573	0.971	1.637	2.231

- Raccord droit mâle Ref.861

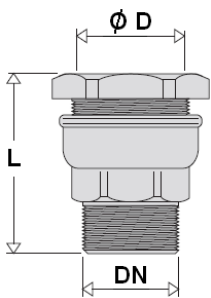

Ref.	Ø D	20	21	25	27	25	32	34	40	50	63	75	90
861	DN	1/2"	1/2"	3/4"	3/4"	1"	1"	1"	1"1/4	1"1/2	2"	2"1/2	3"
	L	50.5	46	53	49	59.5	59.5	55	69	72.5	79.5	105	116
	Poids (Kg)	0.138	0.119	0.179	0.161	0.217	0.271	0.291	0.447	0.600	1.02	1.661	2.219

- Raccord droit mâle réduit Ref.862

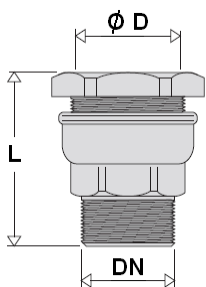

Ref.	Ø D	20	25	32	40	50	63
862	DN	3/8"	1/2"	3/4"	1"	1"1/4	1"1/2
	L	47	51.5	56.5	67	72	75.5
	Poids (Kg)	0.121	0.173	0.247	0.423	0.591	0.967

- Manchon d'accouplement Ref.863

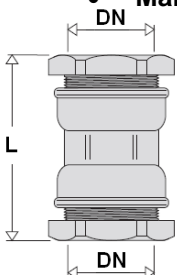

Ref.	DN	20	21	25	27	32	34	40	50	63	75	90
863	L	66.5	66.5	68.5	68.5	76.5	76.5	89	95	101.5	144	162
	Poids (Kg)	0.213	0.199	0.274	0.274	0.403	0.478	0.670	0.941	1.598	2.720	3.625

RACCORDS LAITON DECA A SERRAGE EXTERIEUR

DIMENSIONS (en mm) :

- Raccord en T Ref.864

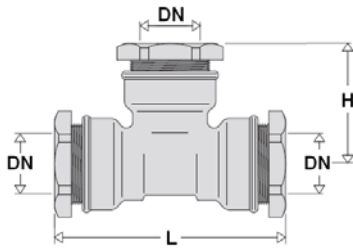

Ref.	DN	20	21	25	27	32	40	50	63	75	90
864	L	87	87	93	93	108	129	145	155	194	228
	H	46	46	49	49	56.5	66.5	75	84	170	200
	Poids (Kg)	0.344	0.316	0.439	0.462	0.659	1.076	1.567	2.731	5.170	6.643

- Raccord en T Fileté mâle et taraudé femelle Ref.865

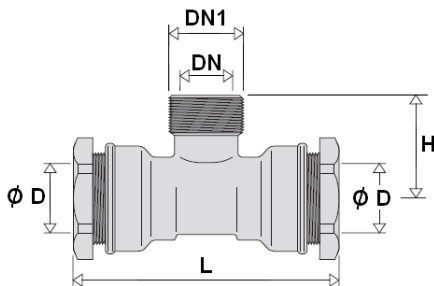

Ref.	Ø D	20	25	32	40	50	63	75	90
865	DN	3/8"	1/2"	3/4"	1"	1"1/4	1"1/2	2"	2"1/2
	DN1	1/2"	3/4"	1"	1"1/4	1"1/2	2"	2"1/2	3"
	L	87	93	108	129	145	155	190	226
	H	31.5	37	41	49	56	68	90	100
	Poids (Kg)	0.268	0.341	0.513	0.852	1.173	2.075	3.513	4.39

- Manchon coudé Ref.866

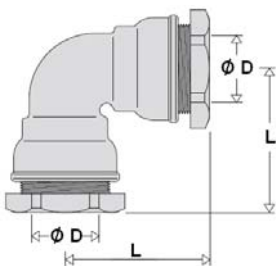

Ref.	Ø D	20	25	32	40	50	63	75
866	L	48.5	53.5	60.5	73.5	80.5	91.5	112
	Poids (Kg)	0.248	0.331	0.496	0.821	1.154	1.991	3.383

- Raccord coudé mâle Ref.867

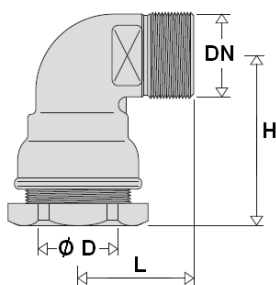

Ref.	DN	1/2"	3/4"	1"	1"1/4	1"1/2	2"	2"1/2
867	Ø D	20	25	32	40	50	63	75
	L	30.5	37.5	43	51.5	57	69.5	90
	H	37	42	48	58	64	74	117
	Poids (Kg)	0.177	0.246	0.365	0.545	0.805	1.377	2.39

RACCORDS LAITON DECA A SERRAGE EXTERIEUR
DIMENSIONS (en mm) :

- Raccord coudé femelle Ref.868

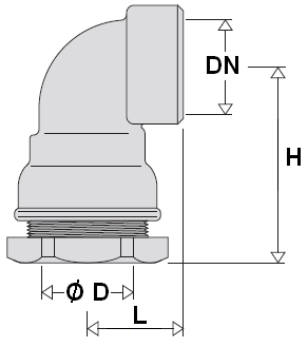

Ref.	DN	1/2"	3/4"	1"	1"1/4	1"1/2	2"
868	Ø D	20	25	32	40	50	63
	L	26.5	28	32	38	42.5	67
	H	48.5	53.5	60.5	73.5	80.5	91.5
	Poids (Kg)	0.172	0.233	0.338	0.539	0.746	1.44

- Applique murale Ref.869

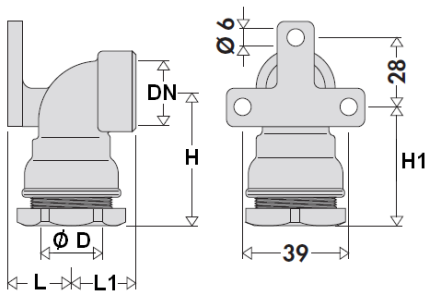

Ref.	Ø D	20	25	25
869	DN	1/2"	1/2"	3/4"
	L	20	25	25
	L1	25	26	26
	H	48.5	53.5	53.5
	H1	41.5	46.5	46.5
	Poids (Kg)	0.221	0.314	0.283

- Manchon de réparation Ref.870

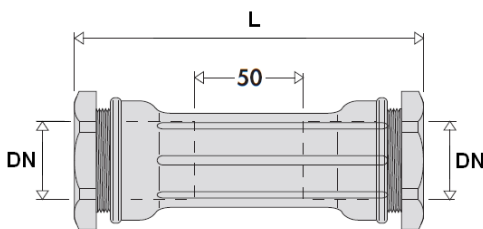

Ref.	DN	25	32	40	50
870	L	125	127	138	143
	Poids (Kg)	0.367	0.524	0.805	1.098

- Raccord droit femelle réduit Ref.875

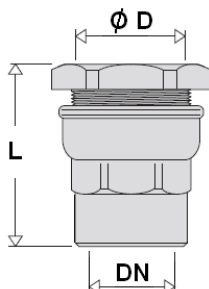

Ref.	DN	1/2"	3/4"	1"
875	Ø D	25	32	40
	L	49	55	66
	Poids (Kg)	0.184	0.269	0.456

RACCORDS LAITON DECA A SERRAGE EXTERIEUR
DIMENSIONS (en mm) :

- Raccord droit à écrou prisonnier Ref.876

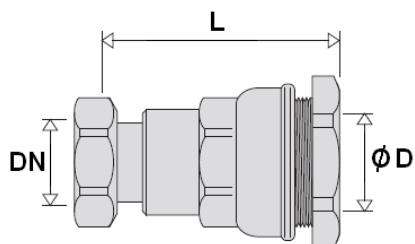

Ref.	DN	3/4"	3/4"	1"	1"
876	Ø D	20	25	25	32
	L	59.5	61	64.5	70
	Poids (Kg)	0.206	0.255	0.287	0.388

- Coude 90° à écrou prisonnier Ref.800

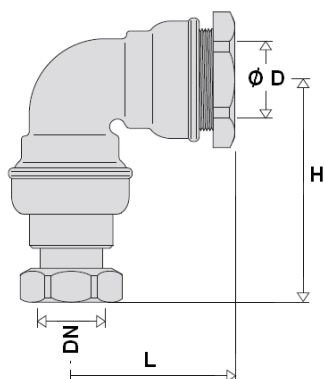

Ref.	Ø D	20	25	25	32
800	DN	3/4"	3/4"	1"	1"
	L	50	52	52	58
	H	45	48	43	48
	Poids (Kg)	0.244	0.33	0.342	0.492

- Kit de réduction Ref.886

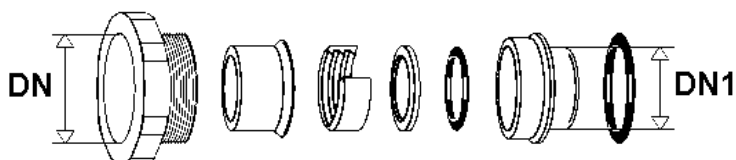

Ref.	DN	25	32	40	50
886	DN1	20	25	32	40
	Poids (Kg)	0.048	0.090	0.164	0.266

RACCORDS LAITON DECA A SERRAGE EXTERIEUR

DIMENSIONS RACCORDS POUR TUBE ACIER (en mm) :

- Raccord droit femelle série fer Ref.890

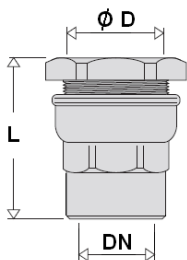

Ref.	DN	1/2"	3/4"	1"
890	Ø D	21	27	34
	L	47.5	49.5	56
	Poids (Kg)	0.129	0.178	0.298

- Raccord droit mâle série fer Ref.891

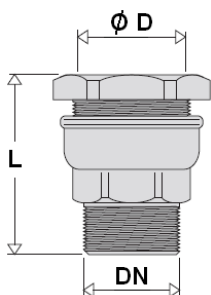

Ref.	Ø D	21	27	34
891	DN	1/2"	3/4"	1"
	L	46	49	55
	Poids (Kg)	0.120	0.164	0.293

- Manchon d'accouplement série fer Ref.893

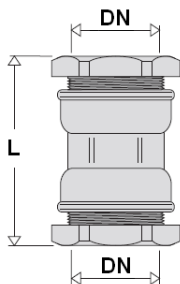

Ref.	DN	21	27	34
893	L	66.5	68.5	76.5
	Poids (Kg)	0.2	0.277	0.472

- Raccord en T série fer Ref.894

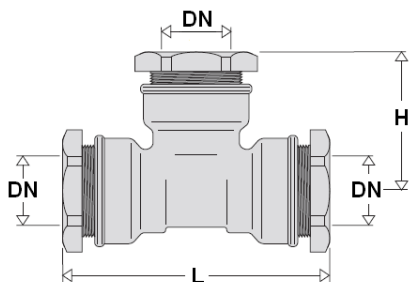

Ref.	DN	21	27	34
894	L	87	93	108
	H	46	49	56.5
	Poids (Kg)	0.317	0.451	0.791

RACCORDS LAITON DECA A SERRAGE EXTERIEUR

NORMALISATIONS :

- Fabrication suivant la norme ISO 9001 : 2008
- Construction suivant la norme DIN 8076-1 / DVGW
- Essai d'étanchéité à la pression intérieure suivant la norme ISO 3458
- Essai d'étanchéité à la dépression intérieure et caractéristiques requises suivant la norme ISO 3459
- Essai d'étanchéité à la pression intérieure lorsque les raccords sont soumis à une courbure suivant la norme ISO 3503
- Essai de résistance à l'arrachement suivant la norme ISO 3501
- Directive 97/23/CE : Produits exclus de la directive (Article 1, § 3.2)
- Attestation de conformité sanitaire **A.C.S. N° 16 ACC LY 430 pour DN 20 à 63**
- Attestation de conformité sanitaire **A.C.S. N° 13 ACC LY 732 pour DN 75 à 90**
- Agrément Suisse pour l'eau potable **SVGW**
- Taraudage femelle BSP cylindrique suivant la norme EN 10226-1 Rp pour les Refs. 860 (sauf Ø21, 27 et 34), 875, 868 et 869
- Filetage BSP cylindrique suivant la norme ISO 228-1 pour les Refs. 860 (Ø21, 27 et 34), 861 (Ø21, 27 et 34), 865, 871, 876, 890 et 891
- Filetage mâle BSP conique suivant la norme EN 10226-1 R pour les Refs. 861 (sauf Ø21, 27 et 34), 862 et 867

PRECONISATIONS : Les avis et conseils, les indications techniques, les propositions, que nous pouvons être amenés à donner ou à faire, n'impliquent de notre part aucune garantie. Il ne nous appartient pas d'apprécier les cahiers des charges ou descriptifs fournis. Il appartient au client de vérifier l'adéquation entre le choix du matériel et les conditions réelles d'utilisation.

RACCORDS LAITON DECA A SERRAGE EXTERIEUR

INSTRUCTIONS DE MONTAGE

REGLES GENERALES :

- Bien vérifier l'adéquation entre les raccords et les conditions de service réelles (nature du fluide, pression, température)

INSTRUCTIONS DE MONTAGE :

- Avant l'assemblage, bien vérifier la propreté des filetages et taraudages.
- Les longueurs de taraudage étant le plus souvent plus petites que les longueurs théoriques ISO/R7, il est indispensable de limiter la longueur filetée du tube, et de **bien vérifier que l'extrémité du tube ne vient pas buter en fond de filet.**
- Pour l'étanchéité de l'assemblage raccord tuyauterie, il est indispensable d'utiliser des produits compatibles avec les exigences de l' A.C.S. (attestation de conformité sanitaire) : **filasse proscrite.**
- Pour le vissage du raccord, entraîner celui-ci en rotation du côté du vissage exclusivement et seulement sur le 6 pans. Utiliser une clé plate ou une clé à molette et pas de clé à griffes.
- **Ne jamais serrer les corps des raccords dans un étau.**
- Au vissage du raccord, serrer modérément. **Ne pas bloquer avec des rallonges de clé qui pourraient provoquer des ruptures ou des déformations du corps.**
- **D'une manière générale, pour tout raccord DECA, ne pas dépasser le couple de 30Nm au serrage.**
- **Couper le tube perpendiculairement à l'axe de la tuyauterie avec un outil approprié (ne pas couper le tube en biseau)**
- **Eliminer les éventuelles bavures**
- Insérer le tube dans le raccord DECA (**sans démonter ce dernier**) **jusqu'à la butée** de la chambre de pénétration afin de s'assurer que toute la périphérie du tube soit en contact avec le joint d'étanchéité

Préparation du tube



Ne pas couper le tube incliné.

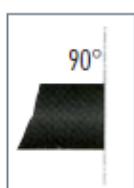

Faire une coupe à 90°.



Eliminer les éventuelles bavures.

Montage du raccord DÉCA



Oui

Insérer le tube jusqu'à la butée avec l'écrou desserré.

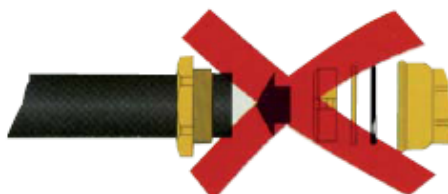

Non

Ne pas monter les différents éléments sur le tube.

Les avis et conseils de montage ci-dessus n'impliquent de notre part aucune garantie.

Ces conseils ont un caractère général. Ils mettent toutefois en évidence des interdictions absolues et des actions obligatoires qui, si elles n'étaient pas respectées, pourraient compromettre la sécurité du personnel ainsi que la fiabilité des raccords. Vous retrouverez ces obligations et actions obligatoires en gras dans le texte.